

mit vertikaler Abstützung

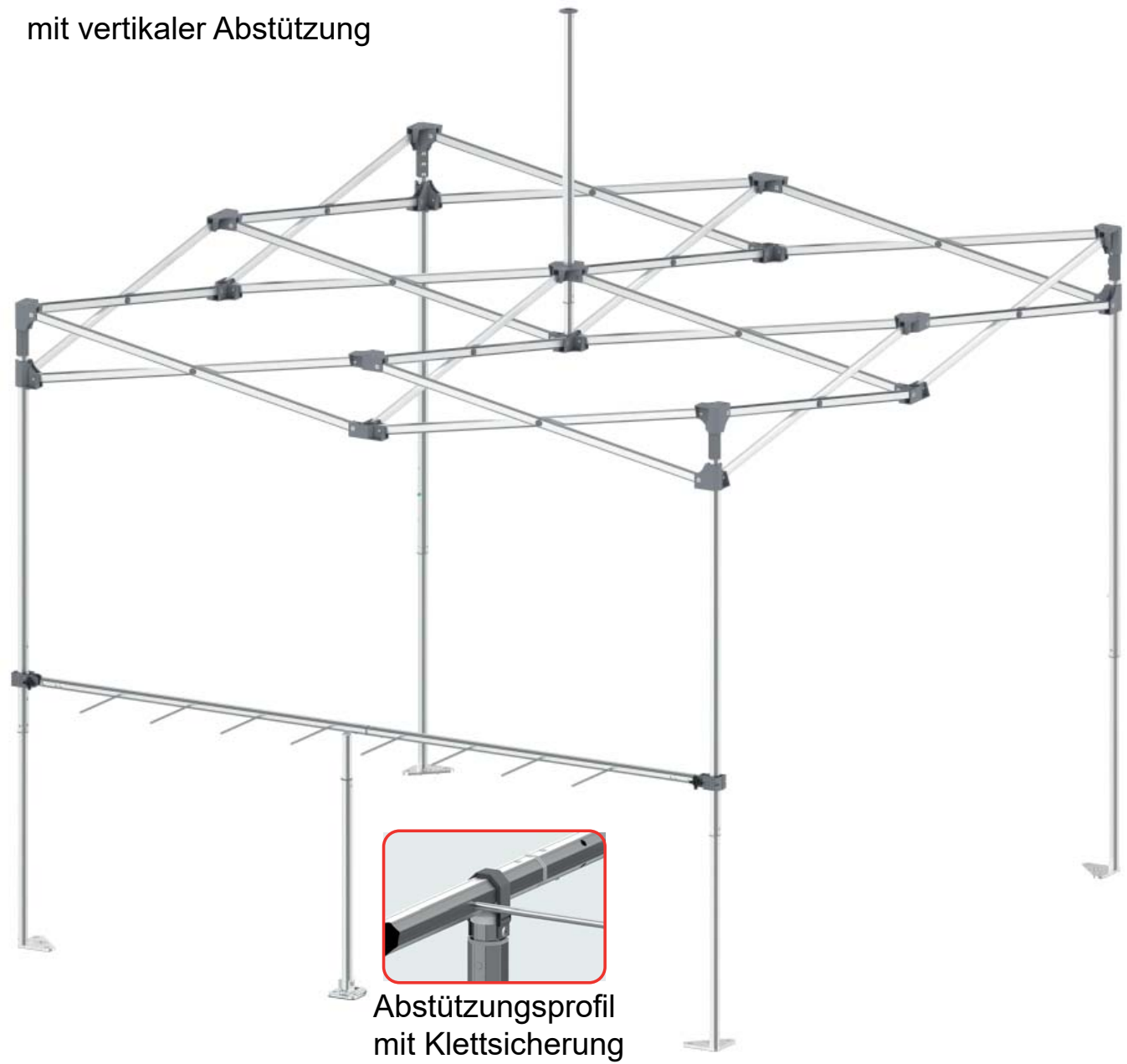

Abstützungsprofil
mit Klettsicherung

durch die teleskopierbare Abstützung kann das Zelt entweder vertikal oder schräg abgestützt werden. Das verhindert ein "Umfallen" des Zeltes z.B. bei nur einseitiger Lagerung der Skis.

verschraubte Pins
10 cm Länge für Skis
30 cm Länge Snowboards



Steckmuffe in der Mitte des
horizontalen Profils ermöglicht
eine Verpackung mit nur 160cm



längenverstellbares
Abstützungsprofil



Ski-Halter-Stange für Faltzelte

expotradegroup.com
expotrade
mobile ideas



Befestigung am Standbein mit einer
Universalklammer und wechselbaren
"Einsätzen" für Vierkant / Sechskant /
Achtkantprofile

mit schräger Abstützung

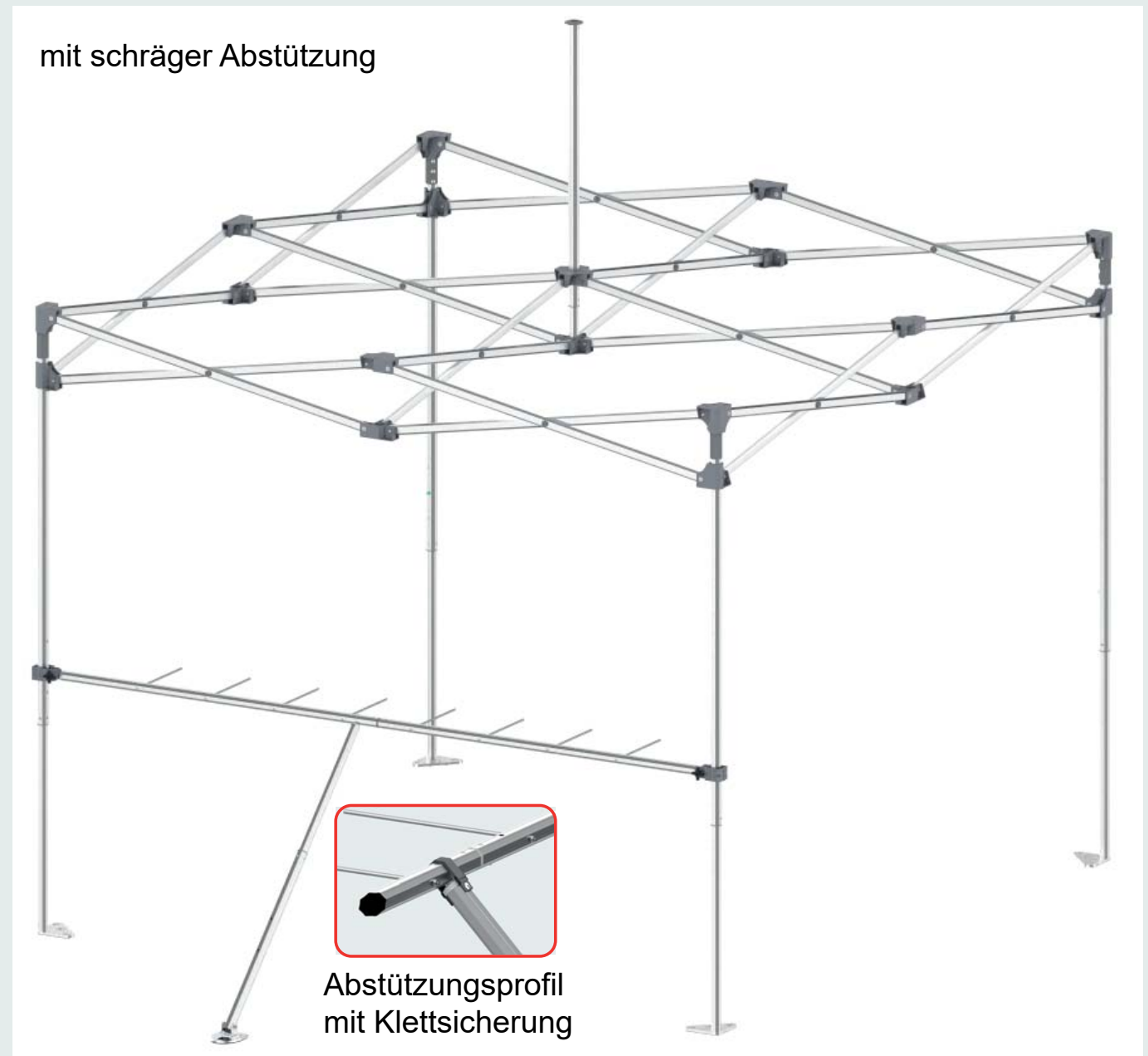

Abstützungsprofil
mit Klettsicherung

Anwendungsbeispiel / Ansichten / Höhen

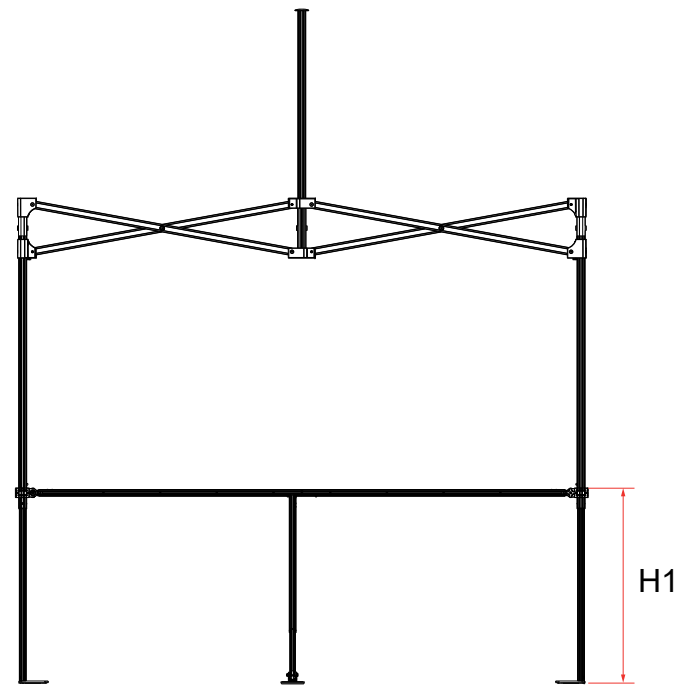

vorne

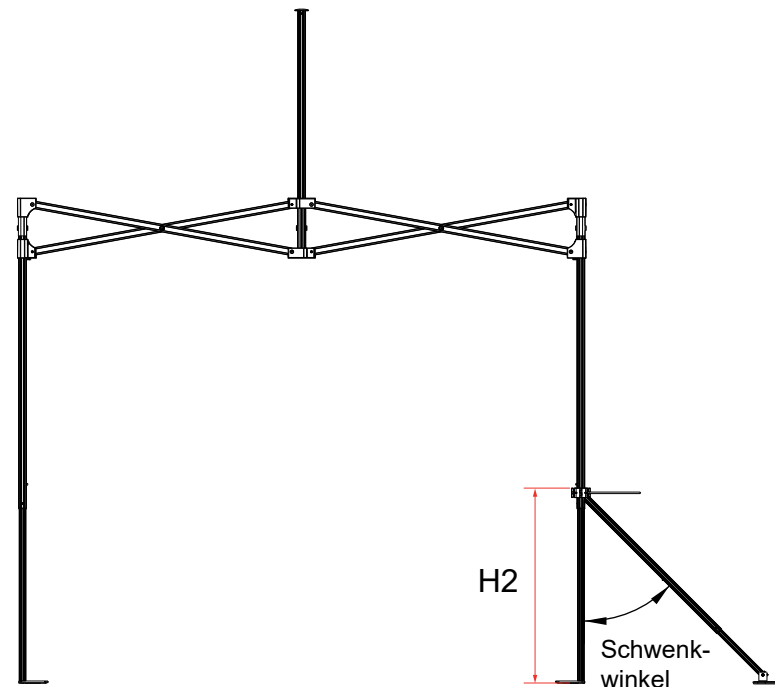

seitlich

verfügbare Höhen

Höhe H1 / H2	104 cm	114 cm	124 cm	145 cm	159 cm	173 cm
Schwenkwinkel	einstellbar je nach Höhe H1/H2 der Stange und verfügbarem Platz					

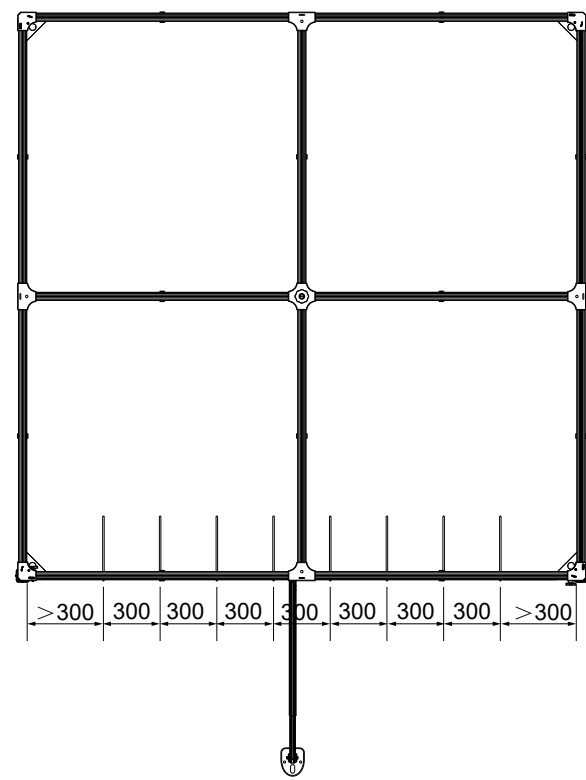

von oben
 (Beispiel Snowboard-Pins)

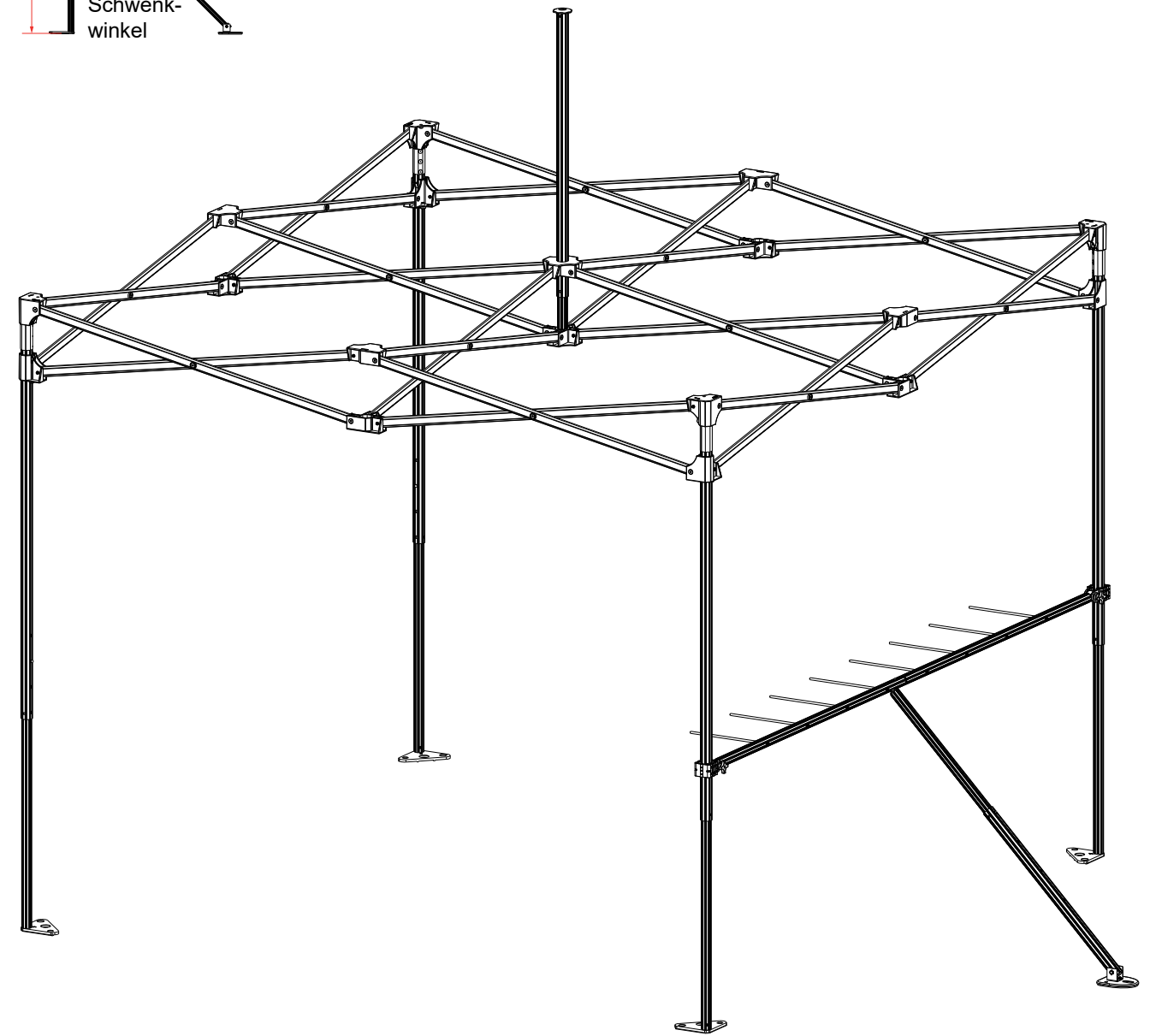

Tragtasche Ski-Halter Stange

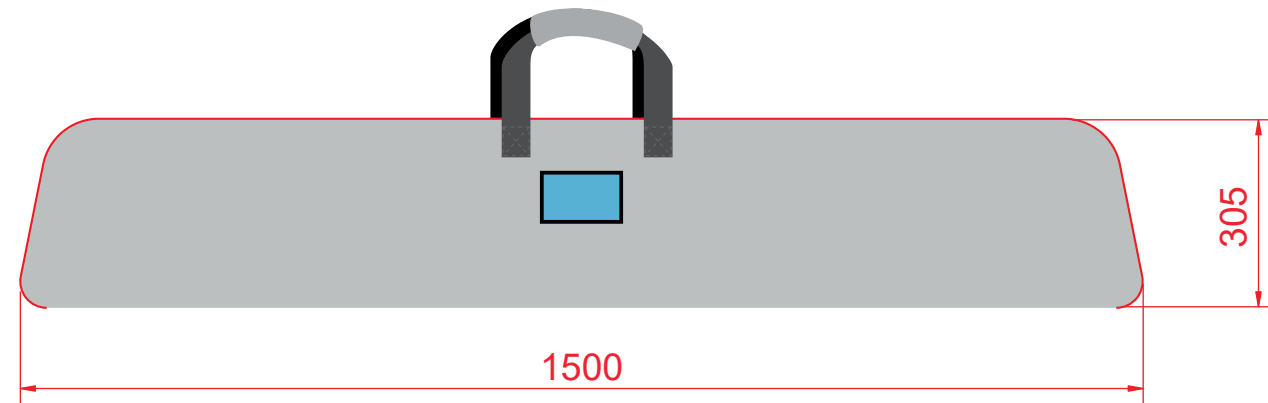

zusätzliche Tasche für
Kleinteile/Ersatzteile

Klarsichtfenster-Tasche
für Anleitung etc.

